

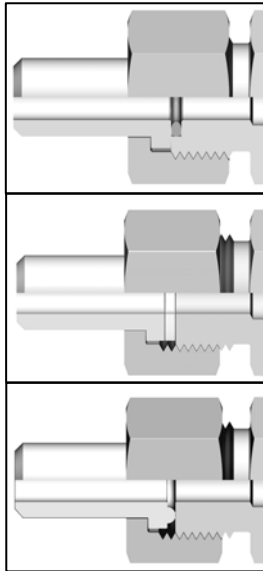

扬中科普

## MV：对焊式管接头





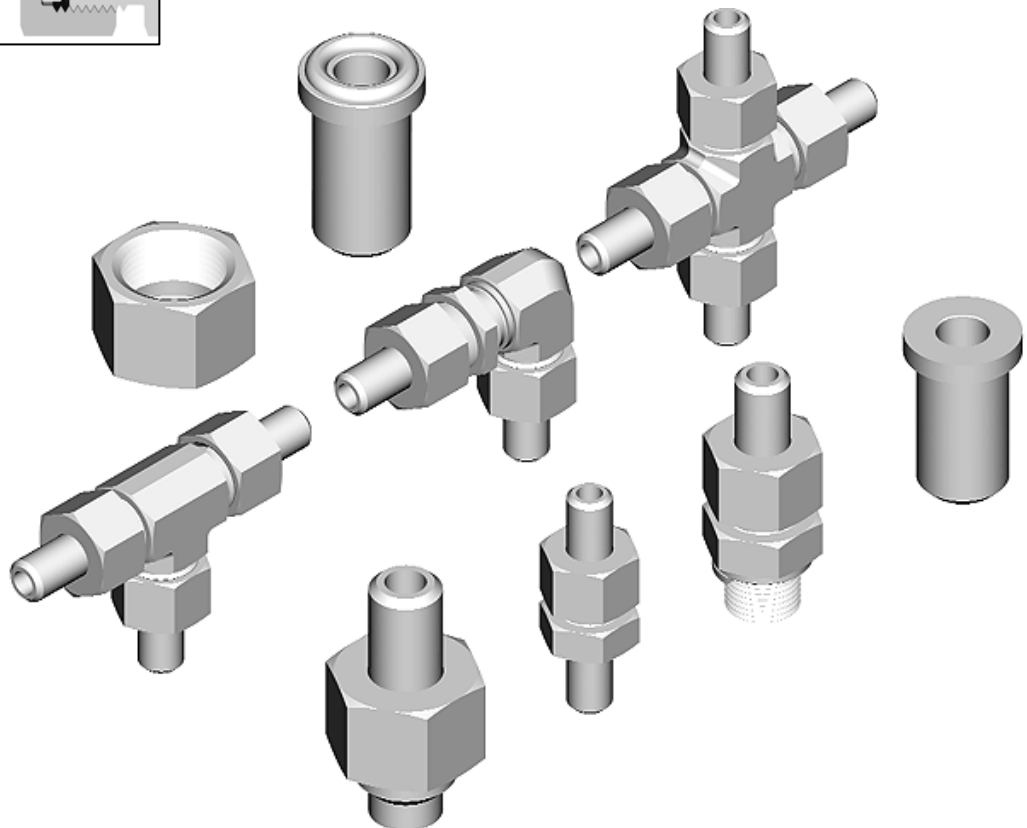

- 适用于液压系统的碳钢管和不锈钢管与管道之间的连接
- 压力、温度的使用范围为 32.0Mpa@-25 ~ 500°的油路系统
- 工作温度范围：由 O 型圈的材料所确定、适用温度的范围还包含终端  
螺纹密封的垫片材料。
- 管子尺寸为 6-50MM 的普通级无缝钢管
- 材料为 20#、304、304L、316、316L 等
- 密封形式分 O 型橡胶圈、平垫密封、球面密封三种。见左边的图示

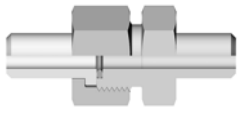
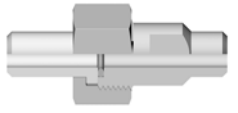
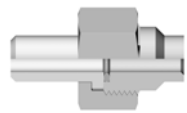
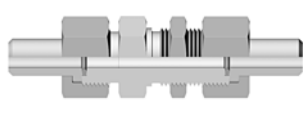
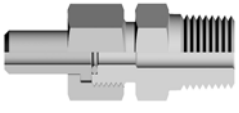
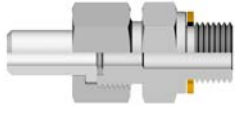

扬中市科普仪表电器成套厂  
TEL:0511-88523863、8520863  
FAX:0511-88520863  
www.cnkepu.net  
科普仪表.cn、科普仪表.中国  
E-mail: kepu@126.com

## MV：单卡套管接头和转换接头-2

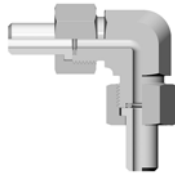
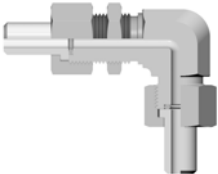
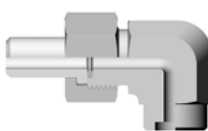
### 产品目录

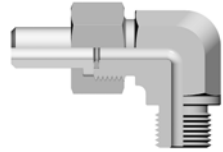
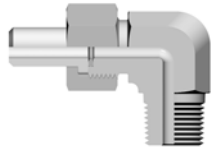
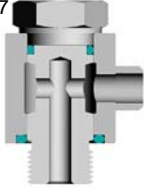
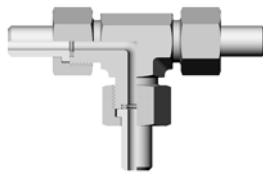
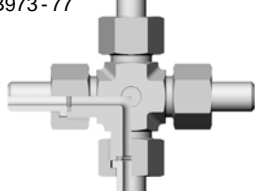
<p>活接对焊式联合接头 JB/T970-1997</p>  <p>6</p>	<p>活接对焊式联合接头 A K12-23</p>  <p>6</p>	<p>活接对焊式分管接头 JB977-77</p>  <p>6</p>	<p>活接对焊式穿板联合接头 JB974-77</p>  <p>7</p>
<p>活接对焊式转外螺纹 NPT</p>  <p>7</p>	<p>活接对焊式转外螺纹 BSPT</p>  <p>8</p>	<p>加长活接对焊式转外螺纹 M JB/T1883-1997</p>  <p>9</p>	
<p>90°活接对焊式联合接头 K12-22</p>  <p>9</p>	<p>90°活接对焊式穿板联合接头 JB975-77</p>  <p>10</p>	<p>90°活接对焊式转插焊 (Tube 管) JB970-77- (Tube 管)</p>  <p>10</p>	<p>90°对焊式弯头 JB979-77</p>  <p>10</p>
<p>90°活接对焊式转外螺纹 M K12-22</p>  <p>11</p>	<p>90°活接对焊式转外螺纹 NPT</p>  <p>11</p>	<p>90°铰接式弯头 JB978-77</p>  <p>12</p>	
<p>活接对焊式三通联合接头 JB972-77</p>  <p>13</p>	<p>活接对焊式四通联合接头 JB973-77</p>  <p>13</p>		

：密封结构形式比较

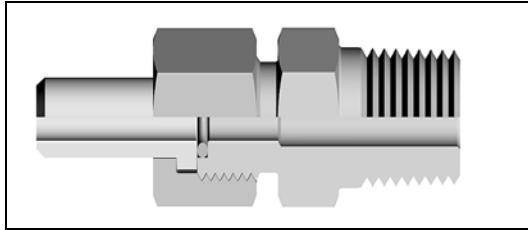

1：O型圈密封结构-识别号为O

这种密封式管接头能在 Pipe 管和 Tube 管在焊接系统中进行快速装配。这种设计能在有限的空间内便于安装，不需要轴向间隙，密封是用本体中的一只 O 型密封圈来完成，组件可在宽松的温度范围内、在高压至临界真空下很好的使用。

压力=320Par

不同 O 型圈材料所对应的温度：NBR=-30~100°C、FBM=-30~200°C

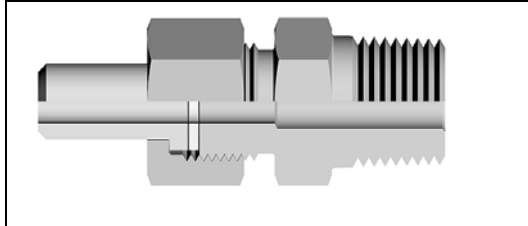

2：平垫式密封结构-识别号为F

这种密封式管接头能在 Pipe 管和 Tube 管在焊接系统中进行快速装配。这种设计能在有限的空间内便于安装，不需要轴向间隙，密封是用一只材料为聚四氟乙烯、不锈钢或紫铜垫-通过螺帽受力垫片压紧来完成密封。在多种系统、多种压力和不同温度的情况下，经长期使用性能良好，完全符合系统的各项要求。

压力和温度 四氟垫=320Par@-30~200°C、不锈钢垫=320Par@-30~450°C

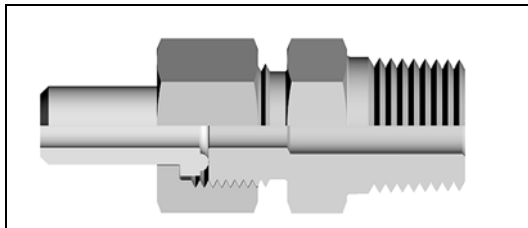

3：球面密封结构-识别号为Q

这种密封式管接头能在 Pipe 管和 Tube 管在焊接系统中进行快速装配。这种设计能在有限的空间内便于安装，不需要轴向间隙，密封是用短管一个侧面加工的半球面进行密封，从而可在真空至正压范围内提供无泄漏密封。

压力和温度 20Par@-30~450°C

：测试

1：所有 MV 系列接头都经过氮气进行试验，最大泄漏率为  $4 \times 10^{-9}$  std cm<sup>3</sup>/s

：清洁

1：清洁组件以去除油渍、油脂和微小颗粒

：订购信息

1：毫米尺寸仅供参考，可能会有修改

2：E 是零件的最小公称直径，在另一端可能会有较大值

3：默认产品供货状态的产品为第一种结构形式，如需其它结构形式的产品请在标准订购后面加形式识别号：=O、=F、=Q

第一种识别号可省略不写

例：SS-MV-14MM-6

14MM O 型圈密封的直通联合接头

例：SS-MV-14MM-6F

14MM 平垫密封的直通联合接头

：螺纹规范

螺纹名称	螺纹代号	螺纹标准
美标螺纹	NPT	ASME B1.20.1 SAE AS71051
英制螺纹	RT、RS、RG、BSP、BSPT	ISO/1 ISO228
公制螺纹	M	ISO261 GB/T196

：材料标准

材 料	棒材料标准	锻件材料标准	另部件
碳钢	ASTM A108	A576	接头体、接管
304	ASTM A276	ASTM A182	接头体、接管
304L	ASTM A276	ASTM A182	接头体、接管
316	ASTM A276	ASTM A182	接头体、接管
316L	ASTM A276	ASTM A182	接头体、接管

：公司简介

**扬中科普仪表电器成套厂**：是集设计、生产、销售仪表管件、阀门以及电器（仪表箱、仪表柜、母线槽、电缆桥架、防爆电器）产品的民营企业。地处素有“江中明珠、水上花园城市”美称的国家级生态示范区的长江第二岛市—扬中市。近邻江南名城镇江、西临南京、东靠苏、锡、常和上海。地理位置得天独厚，交通便捷。

**扬中科普仪表电器成套厂**：占地 4 万平方米，技术力量雄厚，拥有数控加工设备以及 CAD、CAM 计算机辅助设计和制造，许多阀门被使用单位指定为替代进口产品的特级供应商。





**扬中科普仪表电器成套厂**：拥有先进的生产和检测设备，而且配有齐全的理化和机械测试设备，从而保证了产品高性能技术指标和超常规的使用要求。顾客的满意就是科普人的追求目标，视产品质量为生命的科普人十分注重新产品的投入，不断研制适合于用户需要的高性能、高品质的产品，从而使 KEPU 牌产品在炼油、化工、轻工、生物工程、制药、冶金等许多领域的良好使用。

**扬中科普仪表电器成套厂**：以良好的信誉、精湛的设计、合理的生产工艺、优良的加工设备、雄厚的加工能力、丰富的生产经验、科学的现代化管理、健全的质量保证体系，在不久的将来生产出与世界同类产品、同等质量的优质产品奉献与社会和用户，全力拼搏，塑造一个民族管阀件（KEPU）的品牌产品，为我国的社会主义工业发展而奋斗。

：碳钢管 St37.4NBK 所能承受的力 ( bar ) 根据 DIN 2413 计算

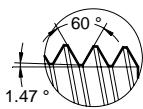
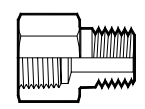
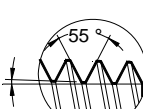
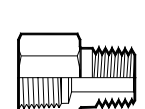
管内径	管 臂 厚 (MM)											管内径	
	0.5	1	1.5	2	2.5	3	3.5	4	5	6	8		
1	551	692	757	794	818								1
1.5	458	614	692	740	771	794	压力单位：bar					1.5	
2	391	551	638	692	730	757	778	794					2
2.5	342	500	591	651	692	723	747	766	794				2.5
3	303	458	551	614	659	692	719	740	771	794			3
4	248	391	485	551	600	638	668	692	730	757	794		4
5	209	342	433	500	551	591	624	651	692	723	766		5
6	181	303	391	458	509	551	585	614	659	692	740		6
7	160	273	357	422	474	516	551	581	628	664	715		7
8	143	248	328	391	443	485	521	551	600	638	692		8
9	129	227	303	365	415	458	494	524	575	614	671		9
10	118	209	282	342	391	433	469	500	551	591	651		10
11	108	194	264	321	370	411	447	478	529	570	632		11
12	100	181	248	303	351	391	427	458	509	551	614		12
13	93	170	233	287	333	373	408	439	491	533	597		13
14	87	160	221	273	318	357	391	422	474	516	581		14
15	82	151	209	260	303	342	376	406	458	500	565		15
16	77	143	199	248	290	328	361	391	443	485	551		16
17	73	136	190	237	278	315	348	378	429	471	537		17
18	69	129	181	227	267	303	336	365	415	458	524		18
19	66	123	173	218	257	292	324	353	403	445	512		19
20	63	118	166	209	248	282	313	342	391	433	500		20
21	60	113	160	202	239	273	303	331	380	422	489		21
22	58	108	154	194	231	264	294	321	370	411	478		22
23	55	104	148	188	223	256	285	312	360	401	468		23
24	53	100	143	181	216	248	277	303	351	391	458		24
25	51	97	138	175	209	240	269	295	342	382	448		25
26	49	93	133	170	203	233	261	287	333	373	439		26
27	48	90	129	165	197	227	254	280	325	365	430		27
28	46	87	125	160	192	221	248	273	318	357	422		28
29	44	85	121	155	186	215	241	266	310	349	414		29
30	43	82	118	151	181	209	235	260	303	342	406		30
31	42	80	115	147	177	204	230	254	297	335	399		31
32	40	77	111	143	172	199	224	248	290	328	391		32
33	39	75	108	139	168	194	219	242	284	321	384		33
34	38	73	106	136	164	190	214	237	278	315	378		34
35	37	71	103	132	160	185	209	232	273	309	371		35
36	36	69	100	129	156	181	205	227	267	303	365		36
37	35	68	98	126	153	177	200	222	262	298	359		37
38	34	66	96	123	149	173	196	218	257	292	353		38
39	33	64	93	121	146	170	192	213	252	287	347		39
40	33	63	91	118	143	166	188	209	248	282	342		40
42	31	60	87	113	137	160	181	202	239	273	331		42
44	30	58	84	108	132	154	175	194	231	264	321		44
46	29	55	80	104	127	148	168	188	223	256	312		46
48	27	53	77	100	122	143	163	181	216	248	303		48
50	26	51	75	97	118	138	157	175	209	240	295		50
52	25	49	72	93	114	133	152	170	203	233	287		52
54	24	48	69	90	110	129	147	165	197	227	280		54
56	24	46	67	87	107	125	143	160	192	221	273		56
58	23	44	65	85	103	121	139	155	186	215	266		58
60	22	43	63	82	100	118	135	151	181	209	260		60
65	20	40	58	76	93	110	126	141	170	197	245		65
70	19	37	55	71	87	103	118	132	160	185	232		70
75	18	35	51	67	82	97	111	125	151	175	220		75
80	17	33	48	63	77	91	105	118	143	166	209		80

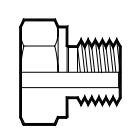
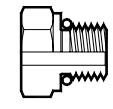
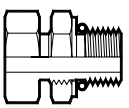
：各种螺纹在订购号中的识别

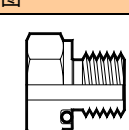
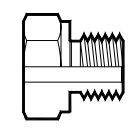
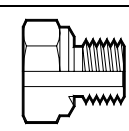
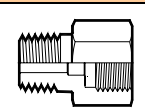
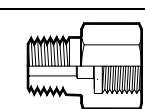
60°牙型角锥管接头	简图	螺纹标准	螺纹代号	订购号中的识别号	
	 外锥螺纹	美国标准 - ASME B 1.20.1	NPT	无	
		中国标准 - GB/T12716	Z	无	
55°牙型角锥管接头	简图	螺纹标准	螺纹代号	订购号中的识别号	
	 外锥螺纹	国际标准 ISO 7-1	R	RT	
		中国标准 - GB/T - 7306	R - ZG		
		德国标准 DIN2999 T	R		
		英国标准 BS 21	R		
		日本标准 JIS B 0203	R		
60°牙型角直管接头	简图	螺纹标准	螺纹代号	订购号中的识别号	
	 外螺纹	中国 GB/T192	M	MS	
		德国标准 DIN 13 T	G	RS	
	 外螺纹	英国标准 BS ISO 68 - 1	M	MO、RO、SMO 转接 SAE 和 ISO 直螺纹 凸台	
		日本标准 JIS B 0205	SAE/MS 美国汽车工程学会	SAE/MS	ST
	 外螺纹	中国 GB/T192		PR	
		SAE/MS 美国汽车工程学会			
	55°牙型角直管接头	简图	螺纹标准	螺纹代号	订购号中的识别号
		 外螺纹	国际 ISO 228 - 1		RO
英国 BS 2779					
德国标准 DIN ISO 228/1					
 外螺纹		日本 JIS B 0202	G	RS	
	中国标准 - GB/T - 7307		RP		
 外螺纹	简图	螺纹标准	螺纹代号	订购号中的识别号	
	 内螺纹	ISO/BSP 平行垫片和 O 型圈		RG 表螺纹	
		中国 GB/T192			
	 内螺纹	德国标准 DIN 13 T			
英国标准 BS ISO 68 - 1					
<b>直管螺纹可省略识别号</b> Z= 60° 牙型角螺纹 M= 60° 牙型角螺纹 SM=SAE/MS R= 55° 牙型角螺纹 T=锥管 S=直管		日本标准 JIS B 0205		RJ 内螺纹	

## MV：焊接式管接头-6

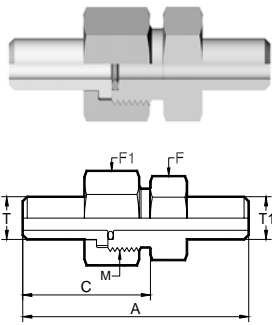

制造标准：JB/T 970-1997 接头体 JB/T 988-1977

加上材料和结构形式识别号形成一组完整订购号

例：SS-MV-14MM-6Q

O型圈密封的14MM对焊式联合接头

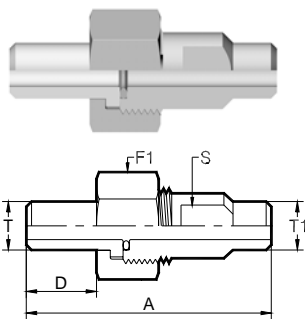

制造标准：K12-23

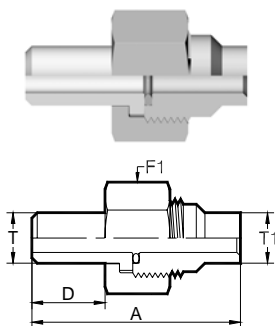

制造标准：JB/T 977-1977

接头体 JB/T 997-1977

毫米尺寸仅供参考，可能会有修改

### 活接对焊式联合接头

配管尺寸		产品订购号	其它尺寸					
T	T1		E	A	C	F1	F	M
10	10	-MV-10MM00-6	6	56.5	37.0	19	17	M16X1.5
12	12	-MV-12MM00-6	7	66.5	40.0	22	19	M18X1.5
14	14	-MV-14MM00-6	8	72.5	45.0	24	22	M20X1.5
16	16	-MV-16MM00-6	10	75.5	45.0	27	24	M22X1.5
18	18	-MV-18MM00-6	12	81.5	48.0	30	27	M24X1.5
22	22	-MV-22MM00-6	15	92.0	51.0	36	32	M30X2.0
25	25	-MV-25MM00-6	17	103.0	55.0	38	36	M33X2.0
28	28	-MV-28MM00-6	19	108.0	55.0	41	39	M36X2.0
34	34	-MV-34MM00-6	25	118.0	60.0	50	46	M42X2.0
42	42	-MV-42MM00-6	32	142.0	63.0	60	60	M52X2.0
50	50	-MV-50MM00-6	36	155.0	71.0	70	65	M60X2.0

### 活接对焊式联合接头 A

配管尺寸		产品订购号	其它尺寸				
T	T1		E	A	D	S	F1
14	14	-MV-14MM00-6A	8	72	19.0	14	27
18	18	-MV-18MM00-6A	12	72	21.0	19	32

### 活接对焊式分管接头

配管尺寸		产品订购号	其它尺寸			
T	T1		E	A	D	F1
10	10	-MV-10MM00-6B	6	42	16.5	19
14	14	-MV-14MM00-6B	8	51	19.0	24
18	18	-MV-18MM00-6B	12	57	21.0	32
22	22	-MV-22MM00-6B	15	59	21.0	36
25	25	-MV-25MM00-6B	17	65	24.0	38
28	28	-MV-28MM00-6B	19	65	24.0	41
34	34	-MV-34MM00-6B	25	73	26.0	50
42	42	-MV-42MM00-6B	32	79	28.0	60
50	50	-MV-50MM00-6B	36	88	30.0	70

## MV : 焊接式管接头-7

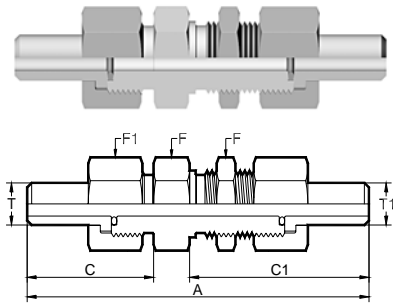

制造标准: JB/T 974-1997

接头体 JB/T 992-1977

### 活接对焊式穿板联合接头

配管尺寸		产品订购号	其它尺寸					
T	T1		E	A	C	D	F	F1
10	10	-MV-10MM00-61	6	103	37	61	19	19
12	12	-MV-12MM00-61	8	116	40	68	24	24
14	14	-MV-14MM00-61	8	116	45	68	27	27
18	18	-MV-18MM00-61	10	126	48	72	32	32
22	22	-MV-22MM00-61	15	132	51	76	36	36
28	28	-MV-28MM00-61	20	144	55	81	41	41
34	34	-MV-34MM00-61	25	160	60	88	50	50
42	42	-MV-42MM00-61	32	172	63	96	60	60
50	50	-MV-50MM00-61	36	188	71	104	70	70

### 活接对焊式转-外螺纹 NPT

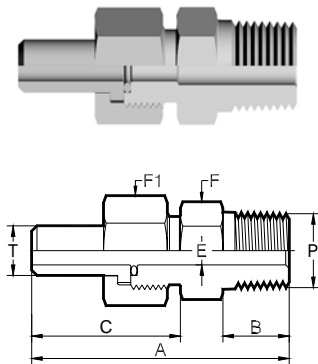

毫米尺寸仅供参考, 可能会有修改

配管尺寸		产品订购号	其它尺寸					
P-NPT	T		E	A	C	B	F1	F
1/8	10	-MV-10MM00-1-2	6	54	37	10	19	17
1/4	10	-MV-10MM00-1-4	6	58	37	14	19	17
1/4	14	-MV-14MM00-1-4	7	68	45	14	24	22
3/8	14	-MV-14MM00-1-6	8	68	45	14	24	22
1/2	14	-MV-14MM00-1-8	8	73	45	19	24	22
3/8	18	-MV-18MM00-1-6	8	73	48	14	30	27
1/2	18	-MV-18MM00-1-8	12	78	48	19	30	27
3/4	18	-MV-18MM00-1-12	12	78	48	19	30	27
1/2	22	-MV-22MM00-1-8	13	78	51	14	36	32
3/4	22	-MV-22MM00-1-12	15	83	51	19	36	32
1	22	-MV-22MM00-1-16	15	90	51	25	36	36
3/4	28	-MV-28MM00-1-12	20	90	55	19	41	39
1	28	-MV-28MM00-1-16	20	96	55	25	41	39
1.1/4	28	-MV-28MM00-1-20	20	98	55	25	41	45
1	34	-MV-34MM00-1-16	25	103	60	25	50	45
1.1/4	34	-MV-34MM00-1-20	25	103	60	25	50	45
1.1/2	34	-MV-34MM00-1-24	25	105	60	25	50	50
1.1/4	42	-MV-42MM00-1-20	32	110	63	25	60	55
1.1/2	42	-MV-42MM00-1-24	32	110	63	25	60	55
2	42	-MV-42MM00-1-32	32	114	63	25	60	65
1.1/2	50	-MV-50MM00-1-24	36	122	71	25	70	65
2	50	-MV-50MM00-1-32	36	122	71	25	70	65

## MV : 焊接式管接头-8

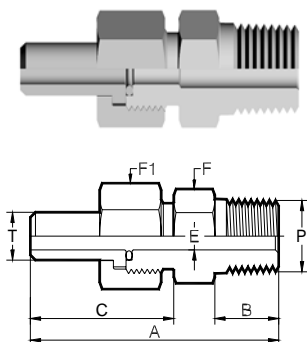

活接对焊式转-外螺纹 BSPT

配管尺寸		产品订购号	其它尺寸					
T	P-RT		E	A	B	C	F1	F
10	1/8	-MV-10MM00-1-2RT	6	54	10	37	19	17
10	1/4	-MV-10MM00-1-4 RT	6	58	14	37	19	17
14	1/4	-MV-14MM00-1-4 RT	7	68	14	45	24	22
14	3/8	-MV-14MM00-1-6 RT	8	68	14	45	24	22
14	1/2	-MV-14MM00-1-8 RT	8	73	19	45	24	22
18	3/8	-MV-18MM00-1-6 RT	8	73	14	48	30	27
18	1/2	-MV-18MM00-1-8 RT	12	78	19	48	30	27
18	3/4	-MV-18MM00-1-12 RT	12	78	19	48	30	27
22	1/2	-MV-22MM00-1-8 RT	13	78	14	51	36	32
22	3/4	-MV-22MM00-1-12 RT	15	83	19	51	36	32
22	1	-MV-22MM00-1-16 RT	15	90	25	51	36	36
28	3/4	-MV-28MM00-1-12 RT	20	90	19	55	41	39
28	1	-MV-28MM00-1-16 RT	20	96	25	55	41	39
28	1.1/4	-MV-28MM00-1-20 RT	20	98	25	55	41	45
34	1	-MV-34MM00-1-16 RT	25	103	25	60	50	45
34	1.1/4	-MV-34MM00-1-20 RT	25	103	25	60	50	45
34	1.1/2	-MV-34MM00-1-24 RT	25	105	25	60	50	50
42	1.1/4	-MV-42MM00-1-20 RT	32	110	25	63	60	55
42	1.1/2	-MV-42MM00-1-24 RT	32	110	25	63	60	55
42	2	-MV-42MM00-1-32 RT	32	114	25	63	60	65
50	1.1/2	-MV-50MM00-1-24 RT	36	122	25	71	70	65
50	2	-MV-50MM00-1-32 RT	36	122	25	71	70	65

活接对焊式转-外螺纹 M

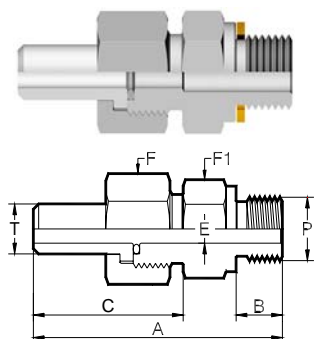

制造标准: JB/T 966-1997

接头体 JB/T984-1977

毫米尺寸仅供参考, 可能会有修改

中国科普 扬中市科普仪表电器成套厂 0511-88523863

配管尺寸		产品订购号	其它尺寸					
T	P-RT		E	A	B	C	F	F1
10	M10 × 1.0	-MV-10MM00-1-M10	6	53	9	37	19	17
10	M14 × 1.5	-MV-10MM00-1-M14	6	57	12	37	19	19
14	M18 × 1.5	-MV-14MM00-1-M18	8	69	14	45	24	24
14	M20 × 1.5	-MV-14MM00-1-M20	8	70	14	45	24	27
14	G1/2	-MV-14MM00-1-8RS	8	70	14	45	24	27
18	M18 × 1.5	-MV-18MM00-1-M18	12	74	14	48	30	30
18	M22 × 1.5	-MV-18MM00-1-M18	12	74	14	48	30	30
22	M22 × 1.5	-MV-22MM00-1-M22	12	79	14	51	36	36
22	M27 × 2.0	-MV-22MM00-1-M27	15	81	16	51	36	36
28	M27 × 2.0	-MV-28MM00-1-M27	15	87	16	55	41	41
28	M33 × 2.0	-MV-28MM00-1-M33	15	87	16	55	41	41
34	M33 × 2.0	-MV-34MM00-1-M33	25	96	16	60	50	50
34	M42 × 2.0	-MV-34MM00-1-M42	25	98	18	60	50	50
42	M42 × 2.0	-MV-42MM00-1-M42	32	105	18	63	60	60
42	M48 × 2.0	-MV-42MM00-1-M48	32	107	20	63	60	60
50	M48 × 2.0	-MV-50MM00-1-M48	36	117	20	71	70	65



## MV : 焊接式管接头-9

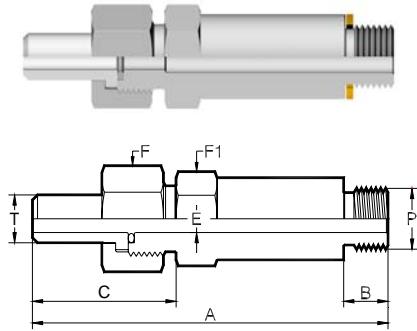

制造标准: JB/T 1883-1997

接头体 JB/T 1884-1977

加长活接对焊式转-外螺纹 M

配管尺寸		产品订购号	其它尺寸					
T	P-RT		E	A	B	C	F	F1
10	M10 × 1.0	-MV-10MM00-1S-M10	6	85	9	37	19	17
10	M14 × 1.5	-MV-10MM00-1S-M14	6	88	12	37	19	19
14	M18 × 1.5	-MV-14MM00-1S-M18	8	103	14	45	24	24
14	M20 × 1.5	-MV-14MM00-1S-M20	8	103	14	45	24	27
14	G1/2	-MV-14MM00-1S-8RS	8	113	14	45	24	27
18	M18 × 1.5	-MV-18MM00-1S-M18	12	113	14	48	30	30
18	M22 × 1.5	-MV-18MM00-1S-M18	12	113	14	48	30	30
22	M22 × 1.5	-MV-22MM00-1S-M22	12	117	14	51	36	36
22	M27 × 2.0	-MV-22MM00-1S-M27	15	120	16	51	36	36
28	M27 × 2.0	-MV-28MM00-1S-M27	15	131	16	55	41	41
28	M33 × 2.0	-MV-28MM00-1S-M33	15	133	16	55	41	41
34	M33 × 2.0	-MV-34MM00-1S-M33	25	153	16	60	50	50
34	M42 × 2.0	-MV-34MM00-1S-M42	25	157	18	60	50	50
42	M42 × 2.0	-MV-42MM00-1S-M42	32	168	18	63	60	60
42	M48 × 2.0	-MV-42MM00-1S-M48	32	172	20	63	60	60
50	M48 × 2.0	-MV-50MM00-1S-M48	36	184	20	71	70	65

90° 活接对焊式联合接头

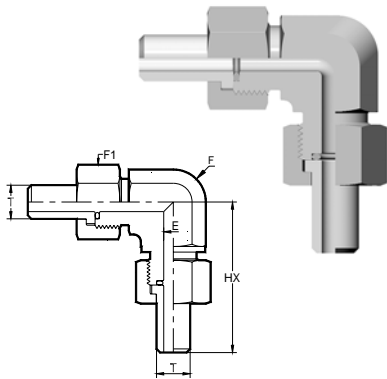

制造标准: (原 K12-22)

毫米尺寸仅供参考, 可能会有修改

配管尺寸		产品订购号	其它尺寸					
T	T1		E	M	HX	C	F	F1
10	10	-MV-10MM00-6	6	M16X1.5	47	37	17	19
12	12	-MV-12MM00-6	7	M18X1.5	51	40	19	22
14	14	-MV-14MM00-6	8	M20X1.5	58	45	22	24
16	16	-MV-16MM00-6	10	M22X1.5	60	45	25	27
18	18	-MV-18MM00-6	12	M24X1.5	64	48	27	30
22	22	-MV-22MM00-6	15	M30X2.0	70	51	32	36
25	25	-MV-25MM00-6	17	M33X2.0	77	55	36	38
28	28	-MV-28MM00-6	19	M36X2.0	78	55	39	41
34	34	-MV-34MM00-6	25	M42X2.0	87	60	45	50
42	42	-MV-42MM00-6	32	M52X2.0	97	63	56	60
50	50	-MV-50MM00-6	36	M60X2.0	110	71	65	70

## MV : 焊接式管接头 - 10

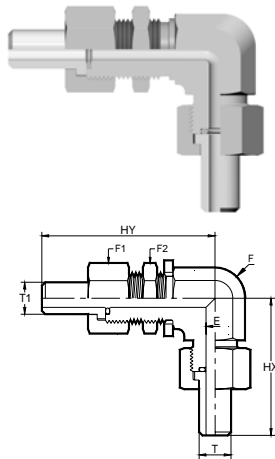

制造标准: (JB/T 975-77)

接头体 JB/T 993-1977

### 90° 活接对焊式穿板联合接头

配管尺寸		产品订购号	其它尺寸						
T	T1		E	M	HX	HY	C	F	F1
10	10	-MV-10MM00-61	6	M16X1.5	47	76	37	17	19
12	12	-MV-12MM00-61	7	M18X1.5	51	80	40	19	22
14	14	-MV-14MM00-61	8	M20X1.5	58	88	45	22	24
16	16	-MV-16MM00-61	10	M22X1.5	60	90	45	25	27
18	18	-MV-18MM00-61	12	M24X1.5	64	95	48	27	30
22	22	-MV-22MM00-61	15	M30X2.0	70	105	51	32	36
25	25	-MV-25MM00-61	17	M33X2.0	77	108	55	36	38
28	28	-MV-28MM00-61	19	M36X2.0	78	111	55	39	41
34	34	-MV-34MM00-61	25	M42X2.0	87	122	60	45	50
42	42	-MV-42MM00-61	32	M52X2.0	97	137	63	56	60
50	50	-MV-50MM00-61	36	M60X2.0	110	150	71	65	70

### 90° 活接对焊式转插焊 (Tube 管)

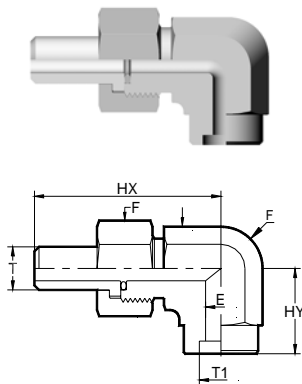

制造标准: (JB/T 970-77)

接头体 JB/T 989-1977

配管尺寸		产品订购号	其它尺寸					
T	T1		E	HX	HY	C	F	F1
10	10	-MV-10MM00-2-10T	6	47	17.5	37	17	19
12	12	-MV-12MM00-2-12T	7	51	20	40	19	22
14	14	-MV-14MM00-2-14T	8	58	22	45	22	24
16	16	-MV-16MM00-2-16T	10	60	25	45	25	27
18	18	-MV-18MM00-2-18T	12	64	26	48	27	30
22	22	-MV-22MM00-2-22T	15	70	28	51	32	36
25	25	-MV-25MM00-2-25T	17	77	30	55	36	38
28	28	-MV-28MM00-2-28T	19	78	32	55	39	41
34	34	-MV-34MM00-2-34T	25	87	37	60	45	50
42	42	-MV-42MM00-2-42T	32	97	44	63	56	60
50	50	-MV-50MM00-2-50T	36	110	52	71	65	70

### 90° 对焊式弯头

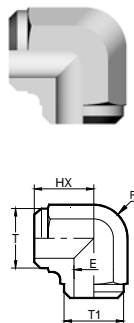

制造标准: (JB/T 979-77)

配管尺寸		产品订购号	其它尺寸			
T	T1		E	HX	F	
10	10	-MV-10MM00-6-10W	6	47	12	
12	12	-MV-12MM00-6-12W	7	51	14	
14	14	-MV-14MM00-6-14W	8	58	17	
16	16	-MV-16MM00-6-16W	10	60	19	
18	18	-MV-18MM00-6-18W	12	64	19	
22	22	-MV-22MM00-6-22W	15	70	24	
25	25	-MV-25MM00-6-25W	17	77	27	
28	28	-MV-28MM00-6-28W	19	78	30	
34	34	-MV-34MM00-6-34W	25	87	36	
42	42	-MV-42MM00-6-42W	32	97	45	
50	50	-MV-50MM00-6-50W	36	110	54	

## MV：焊接式管接头 - 11

### 90°活接对焊式转外螺纹 M

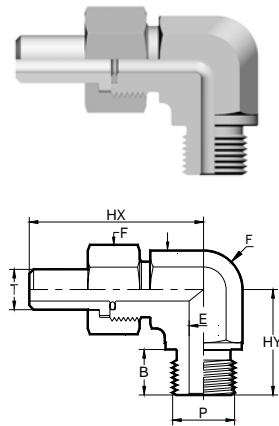

制造标准：(原 K12-22)

配管尺寸		产品订购号	其它尺寸					
T	P-RT		E	B	HX	HY	F	F1
10	M10 × 1.0	-MV-10MM00-2-M10	6	9	47	19	17	19
10	M14 × 1.5	-MV-10MM00-2-M14	6	12	47	22	17	19
14	M18 × 1.5	-MV-14MM00-2-M18	8	14	58	27	22	24
14	M20 × 1.5	-MV-14MM00-2-M20	8	14	58	27	22	24
18	M18 × 1.5	-MV-18MM00-2-M18	12	14	64	30	27	30
18	M22 × 1.5	-MV-18MM00-2-M18	12	14	64	30	27	30
22	M22 × 1.5	-MV-22MM00-2-M22	12	14	70	33	32	36
22	M27 × 2.0	-MV-22MM00-2-M27	15	16	70	35	32	36
28	M27 × 2.0	-MV-28MM00-2-M27	15	16	78	39	39	41
28	M33 × 2.0	-MV-28MM00-2-M33	15	16	78	39	39	41
34	M33 × 2.0	-MV-34MM00-2-M33	25	16	87	43	45	50
34	M42 × 2.0	-MV-34MM00-2-M42	25	18	87	45	45	50
42	M42 × 2.0	-MV-42MM00-2-M42	32	18	97	52	56	60
42	M48 × 2.0	-MV-42MM00-2-M48	32	20	97	54	56	60
50	M48 × 2.0	-MV-50MM00-2-M48	36	20	110	59	65	70

### 90°活接对焊式转-外螺纹 NPT

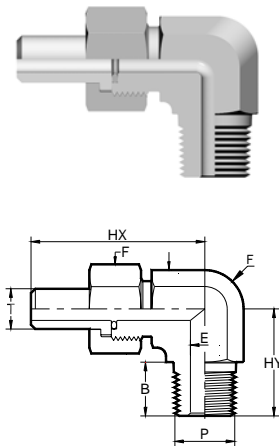

毫米尺寸仅供参考，可能会有修改

配管尺寸		产品订购号	其它尺寸					
T	P-RT		E	B	HX	HY	F	F1
10	1/8	-MV-10MM00-2-2RT	6	10	47	20	17	19
10	1/4	-MV-10MM00-2-4 RT	6	14	47	24	17	19
14	1/4	-MV-14MM00-2-4 RT	7	14	58	27	22	24
14	3/8	-MV-14MM00-2-6 RT	8	14	58	27	22	24
14	1/2	-MV-14MM00-2-8 RT	8	19	58	32	22	24
18	3/8	-MV-18MM00-2-6 RT	8	14	64	30	27	30
18	1/2	-MV-18MM00-2-8 RT	12	19	64	35	27	30
18	3/4	-MV-18MM00-2-12 RT	12	19	64	35	27	30
22	1/2	-MV-22MM00-2-8 RT	13	14	70	33	32	36
22	3/4	-MV-22MM00-2-12 RT	15	19	70	38	32	36
22	1	-MV-22MM00-2-16 RT	15	25	70	47	36	36
28	3/4	-MV-28MM00-2-12 RT	19	19	78	42	39	41
28	1	-MV-28MM00-2-16 RT	19	25	78	48	39	41
28	1.1/4	-MV-28MM00-2-20 RT	19	25	78	52	45	41
34	1	-MV-34MM00-2-16 RT	25	25	87	52	45	50
34	1.1/4	-MV-34MM00-2-20 RT	25	25	87	52	45	50
34	1.1/2	-MV-34MM00-2-24 RT	25	25	87	55	50	50
42	1.1/4	-MV-42MM00-2-20 RT	32	25	97	59	56	60
42	1.1/2	-MV-42MM00-2-24 RT	32	25	97	59	56	60
42	2	-MV-42MM00-2-32 RT	32	25	97	65	66	60
50	1.1/2	-MV-50MM00-2-24 RT	36	25	110	64	65	70
50	2	-MV-50MM00-2-32 RT	36	25	110	64	65	70

## MV : 焊接式管接头 - 12

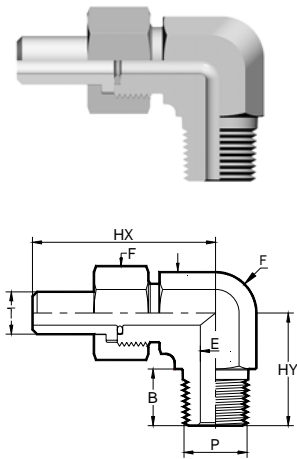

毫米尺寸仅供参考，可能会有修改

### 90°对焊式转 - 外螺纹 BSPT

配管尺寸		产品订购号	其它尺寸					
T	P-RT		E	B	HX	HY	F	F1
10	1/8	-MV-10MM00-2-2	6	10	47	20	17	19
10	1/4	-MV-10MM00-2-4	6	14	47	24	17	19
14	1/4	-MV-14MM00-2-4	7	14	58	27	22	24
14	3/8	-MV-14MM00-2-6	8	14	58	27	22	24
14	1/2	-MV-14MM00-2-8	8	19	58	32	22	24
18	3/8	-MV-18MM00-2-6	8	14	64	30	27	30
18	1/2	-MV-18MM00-2-8	12	19	64	35	27	30
18	3/4	-MV-18MM00-2-12	12	19	64	35	27	30
22	1/2	-MV-22MM00-2-8	13	14	70	33	32	36
22	3/4	-MV-22MM00-2-12	15	19	70	38	32	36
22	1	-MV-22MM00-2-16	15	25	70	47	36	36
28	3/4	-MV-28MM00-2-12	19	19	78	42	39	41
28	1	-MV-28MM00-2-16	19	25	78	48	39	41
28	1.1/4	-MV-28MM00-2-20	19	25	78	52	45	41
34	1	-MV-34MM00-2-16	25	25	87	52	45	50
34	1.1/4	-MV-34MM00-2-20	25	25	87	52	45	50
34	1.1/2	-MV-34MM00-2-24	25	25	87	55	50	50
42	1.1/4	-MV-42MM00-2-20	32	25	97	59	56	60
42	1.1/2	-MV-42MM00-2-24	32	25	97	59	56	60
42	2	-MV-42MM00-2-32	32	25	97	65	66	60
50	1.1/2	-MV-50MM00-2-24	36	25	110	64	65	70
50	2	-MV-50MM00-2-32	36	25	110	64	65	70

### 90° 铰接式弯头

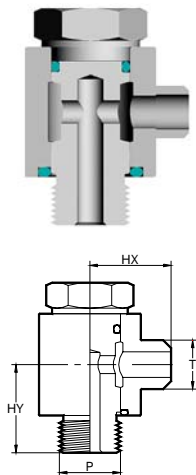

制造标准：JB/T 998-1977

配管尺寸		产品订购号	其它尺寸			
T	P		E	P	HX	HY
10	M10	-MV-10MM00-2J-M10	6	M10X1.0	15	16.5
14	M14	-MV-14MM00-2J-M14	8	M14X1.5	20	21.0
18	M18	-MV-18MM00-2J-M18	12	M18X1.5	25	25.0
18	M20	-MV-18MM00-2J-M20	12	M20X1.5	25	25.0
22	M22	-MV-22MM00-2J-M22	15	M22X1.5	30	31.0
22	M24	-MV-22MM00-2J-M24	15	M24X1.5	30	31.0
28	M27	-MV-28MM00-2J-M27	19	M27X2.0	35	35.0
34	M33	-MV-34MM00-2J-M33	25	M33X2.0	24	43.0
42	M42	-MV-42MM00-2J-M42	32	M42X2.0	30	51.0
50	M48	-MV-50MM00-2J-M48	36	M48X2.0	33	57.0

## MV : 焊接式管接头 - 13

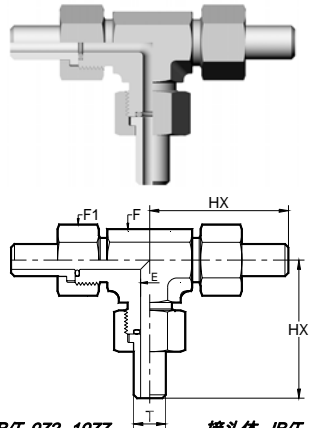

制造标准: JB/T 972-1977

接头体 JB/T 990-1977

### 三通活接对焊式联合接头

配管尺寸		其它尺寸					
T	产品订购号	E	M	HX	C	F	F1
10	-MV-10MM00-3	6	M16X1.5	47	37	17	19
12	-MV-12MM00-3	7	M18X1.5	51	40	19	22
14	-MV-14MM00-3	8	M20X1.5	58	45	22	24
16	-MV-16MM00-3	10	M22X1.5	60	45	25	27
18	-MV-18MM00-3	12	M24X1.5	64	48	27	30
22	-MV-22MM00-3	15	M30X2.0	70	51	32	36
25	-MV-25MM00-3	17	M33X2.0	77	55	36	38
28	-MV-28MM00-3	19	M36X2.0	78	55	39	41
34	-MV-34MM00-3	25	M42X2.0	87	60	45	50
42	-MV-42MM00-3	32	M52X2.0	97	63	56	60
50	-MV-50MM00-3	36	M60X2.0	110	71	65	70

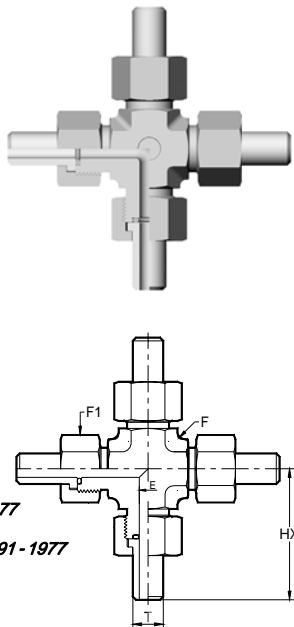

制造标准:

JB/T 973-1977

接头体 JB/T 991-1977

### 四通活接对焊式联合接头

配管尺寸		其它尺寸					
T	产品订购号	E	M	HX	C	F	F1
10	-MV-10MM00-4	6	M16X1.5	47	37	17	19
12	-MV-12MM00-4	7	M18X1.5	51	40	19	22
14	-MV-14MM00-4	8	M20X1.5	58	45	22	24
16	-MV-16MM00-4	10	M22X1.5	60	45	25	27
18	-MV-18MM00-4	12	M24X1.5	64	48	27	30
22	-MV-22MM00-4	15	M30X2.0	70	51	32	36
25	-MV-25MM00-4	17	M33X2.0	77	55	36	38
28	-MV-28MM00-4	19	M36X2.0	78	55	39	41
34	-MV-34MM00-4	25	M42X2.0	87	60	45	50
42	-MV-42MM00-4	32	M52X2.0	97	63	56	60
50	-MV-50MM00-4	36	M60X2.0	110	71	65	70

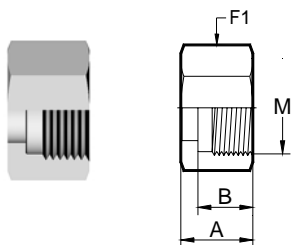

制造标准: JB/T 981-1977

### 焊接式螺帽

配管尺寸		其它尺寸		
T	产品订购号	M	A	F1
10	-MV-10MM01	M16X1.5	15	19
12	-MV-12MM01	M18X1.5	15	22
14	-MV-14MM01	M20X1.5	18	24
16	-MV-16MM01	M22X1.5	18	27
18	-MV-18MM01	M24X1.5	20	30
22	-MV-22MM01	M30X2.0	22	36
25	-MV-25MM01	M33X2.0	22	38
28	-MV-28MM01	M36X2.0	22	41
34	-MV-34MM01	M42X2.0	27	50
42	-MV-42MM01	M52X2.0	29	60
50	-MV-50MM01	M60X2.0	33	70

## MV : 焊接式管接头 - 14

### 焊接式短管

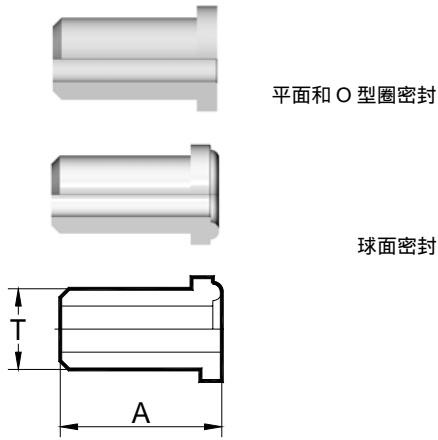

制造标准: JB/T 2099-1977

注: 球面接管无国家标准和行业标准

配管尺寸	产品订购号	其它尺寸		
		E	A	重量
10	-MV-10MM02	6	25	
12	-MV-12MM02	7	28	
14	-MV-14MM02	8	30	
16	-MV-16MM02	10	30	
18	-MV-18MM02	12	32	
22	-MV-22MM02	15	34	
25	-MV-25MM02	17	38	
28	-MV-28MM02	19	38	
34	-MV-34MM02	25	38	
42	-MV-42MM02	32	40	
50	-MV-50MM02	36	44	

**压力表接头**  
产品订购号: -MV-14-00

扬中市科普仪器仪表成套厂

平垫式堵头		球面式堵头	
配管尺寸	T (MM)	产品订购号	
		平垫式堵头	球面式堵头
	M		
10	M16X1.5	-MVP-10MM-01F	-MVP-10MM-01Q
12	M18X1.5	-MVP-12MM-01F	-MVP-12MM-01Q
14	M20X1.5	-MVP-14MM-01F	-MVP-14MM-01Q
16	M22X1.5	-MVP-16MM-01F	-MVP-16MM-01Q
18	M24X1.5	-MVP-18MM-01F	-MVP-18MM-01Q
22	M30X2.0	-MVP-22MM-01F	-MVP-22MM-01Q
25	M33X2.0	-MVP-25MM-01F	-MVP-25MM-01Q
28	M36X2.0	-MVP-28MM-01F	-MVP-28MM-01Q
34	M42X2.0	-MVP-34MM-01F	-MVP-34MM-01Q
42	M52X2.0	-MVP-42MM-01F	-MVP-42MM-01Q
50	M60X2.0	-MVP-50MM-01F	-MVP-50MM-01Q

注: 毫米尺寸仅供参考, 可能会修改



**产品的安全选择**

选择产品时，必须考虑总体系统的设计以保证获得安全的、无故障的性能。产品的功能、材料的兼容性、充分的额定值、正确的安装、使用和维护是系统设计师和用户的责任。

**扬中市科普仪表电器成套厂**

地 址：扬中市长旺镇积善桥北

电 话：0511-88523863、88521563

传 真：0511-88520863

网 址：**www.cnkepu.net**、

科普仪表.cn、科普仪表.中国

邮 箱：**kepu @ 126com**